

SECURE LINE

M60/280 – 300 W

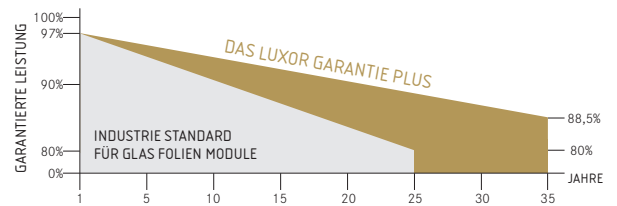

Glas-Glas Modulfamilie
Transparente Edition, Monokristallin



Longlife tested

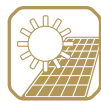

Power proofed



Safety provided



Auswahl der
Komponenten



Glas auf der
Rückseite



Spezielle
Randversiegelung



Leistungsplus
von 0 Wp – 6,49 Wp

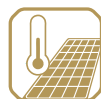

Exzellentes
Temperatur-
verhalten

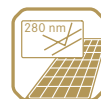

Breitere Nutzung
des Lichtspektrum



100% PID
freie Zellen



Spezialverpackung
zur Vermeidung
von Zellmikrorissen



Deutscher
Garantiegeber

Das 60-zellige Premium Glas-Glas Modul ist die erste Wahl für sicherheitsbewusste Anlagenbetreiber. Secure steht dabei für eine bahnbrechend hohe Qualität bei den Schlüsselkomponenten und die damit einhergehende einzigartige Langlebigkeit. Gläser auf der Vorder- und Rückseite des Moduls gewährleisten die hohe mechanische Belastbarkeit und Brandsicherheit. Eine spezielle Randversiegelung des Laminats, wie sie auch in der Automobilindustrie genutzt wird, garantiert absoluten Schutz vor Feuchtigkeit und anderen Umwelteinflüssen. Die Verwendung von PVB statt EVA

im Laminat sichert durch den höheren Transmissionsgrad mehr Erträge sowie absoluten Schutz vor PID. Qualitativ hochwertige Solarzellen mit höchstem Wirkungsgrad bei bestmöglichem Schwachlichtverhalten sowie eine Plussortierung von 0 Wp – 6,49 Wp sorgen für beste Energie-Erträge. Das Premium Glas-Glas Modul ist damit die beste Lösung für alle Anwendungen bei denen es auf eine außerordentliche Langlebigkeit, Zuverlässigkeit und Widerstandsfähigkeit ankommt. Das unterstreichen wir mit 35 Jahren Produkt- und Leistungsgarantie.

SECURE LINE TRANSPARENT M60/280 – 300 W

Glas-Glas Modulfamilie, Monokristallin

Modulbezeichnung LX - XXXM/156-60+ GG | XXX = Nennleistung Pmpp

Elektrische Daten bei STC

Nennleistung Pmpp [Wp]	280,00	285,00	290,00	295,00	300,00
Pmpp-Bereich bis	286,49	291,49	296,49	301,49	306,49
Nennstrom Imp [A]	9,12	9,22	9,32	9,43	9,53
Nennspannung Umpp [V]	30,95	31,14	31,33	31,52	31,71
Kurzschlussstrom Isc [A]	9,65	9,72	9,82	9,93	10,03
Leerlaufspannung Uoc [V]	37,91	38,03	38,22	38,41	38,60
Wirkungsgrad bei STC	16,78%	17,07%	17,37%	17,67%	17,97%
Wirkungsgrad bei 200 W/m ²	16,38%	16,66%	16,97%	17,23%	17,57%

Elektrische Daten bei NOCT

Pmpp [Wp]	209,19	212,57	216,28	219,92	223,79
Nennstrom Imp [A]	7,30	7,38	7,46	7,54	7,63
Nennspannung Umpp [V]	28,67	28,82	29,00	29,16	29,35
Kurzschlussstrom Isc [A]	7,72	7,78	7,86	7,94	8,02
Leerlaufspannung Uoc [V]	35,41	35,19	35,37	35,53	35,72

Technische Daten nach STC (Standard-Testbedingungen): Einstrahlung 1000 W/m² | Modultemperatur 25°C | AM = 1,5
 NOCT (nominal operating cell temperature): Einstrahlung 800 W/m² | Windgeschwindigkeit 1 m/sec | Temperatur 20°C | @45 +/- 2°C | AM 1,5

Grenzwerte

Maximale Systemspannung [U]	1000 V
Maximaler Rückstrom [I]	15 A
Temperaturbereich	-40 bis 85°C
Schneelastzone ²	Freigabe bis SLZ 3 (nach DIN 1055)
Maximale Druckbelastung (statisch) [Pa]*	6600
Maximale dynamische Belastung [Pa]	2400

Temperaturkoeffizient

Temperaturkoeffizient [U] [I] [P]	-0,30 % /°C 0,06 % /°C -0,39 % /°C
---------------------------------------	--

Technische Daten

Zellenzahl (Matrix)	6 x 10, drei Strings in Reihenschaltung 156 mm x 156 mm
Modulmaße (L x B x H) ³ Gewicht	1682 mm x 1000 mm x 40 mm 23 kg
Glas Vorderseite	2,1 mm gehärtetes Solarglas mit geringem Eisenanteil, DIN 12150
Glas Rückseite	2,1 mm gehärtetes Solarglas, DIN 12150
Rahmen	stabiler, eloxierter Aluminiumrahmen in Hohlkammerbauweise
Anschlussdose	Mind. IP65
Kabel	4 mm ² Solarkabel, Kabellänge 1,0 m
Dioden	3 Schottky Dioden 15 A/45 V
Steckverbindung	MC4 oder gleichwertig (IP67)
Hageltest (max. Hagelschlag)	∅ 45 mm Aufprallgeschwindigkeit 23 m/s ± 83 km/h

Technische Daten sind Durchschnittswerte und können leicht variieren. Maßgebend sind die zugehörigen Daten der Einzelvermessung, technische Änderungen ohne Ankündigung vorbehalten. Messtoleranz Nennleistung +/- 3%, übrige Werte +/- 10%, alle Angaben dieses Datenblattes entsprechen der DIN 50380. Eine mögliche lichtinduzierte Degradation der Leistung nach Inbetriebnahme bleibt hierbei unberücksichtigt, weitere Angaben in der Installationsanleitung.

1 Genaue Garantiebedingungen einzusehen unter www.luxor-solar.com/download.htm

2 Bei stehender Montage

3 Toleranz L/B = +/- 3 mm, H = ausschlaggebend sind die Maße in der Auftragsbestätigung

4 Lage auf Anfrage

* Bei horizontaler Montage

Rück-/Vorder-/Seitenansicht³

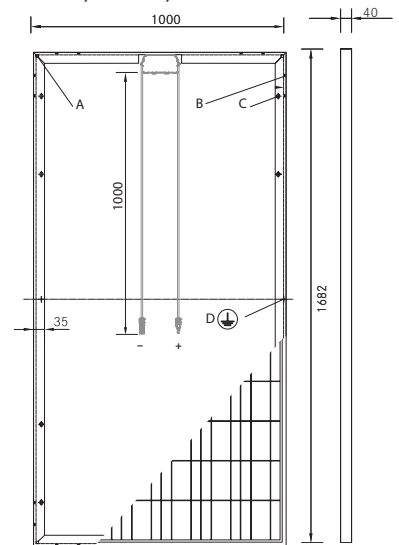

- A: 4 x Drainage 10*10 mm
- B: 8 x Ventilationsbohrung 3*7 mm
- C: 8 x Montagebohrung⁴ d = 7 mm
- D: 2 x Erdung d = 2 mm

Kennlinien

UI-Kennlinie Bsp. LX-280M/156-60+ GG

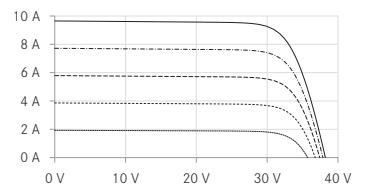

UP-Kennlinie Bsp. LX-280M/156-60+ GG

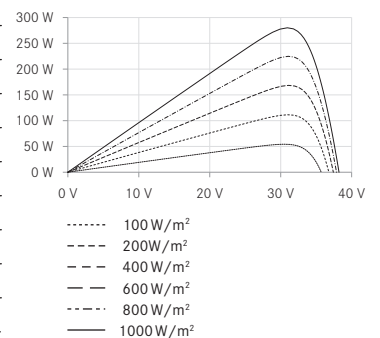

Ihr Luxor-Fachbetrieb

Richtlinien: 2006/95/EG-2006/95/EC, 89/336/EWG-89/336/EEC, 93/68/EWG-93/68/EEC



IEC
IEC 61215
IEC 61730



Die Gültigkeit der Zertifikate/Listings für ein bestimmtes Land ist zu prüfen unter:
www.luxor-solar.com/download.htm